

Fijaciones a cubierta

Fijación pestaña INOX

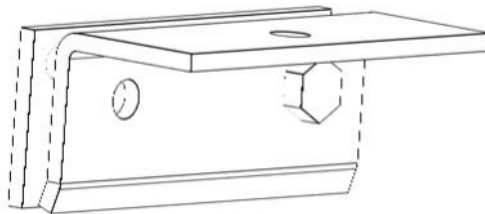
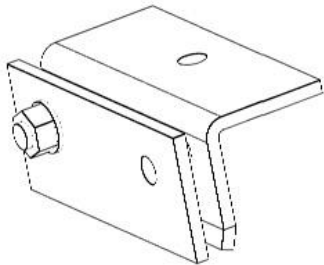

- Fijación completa con tornillería de acero inoxidable y tuerca autoblocante.
- Pletina de apoyo con taladro de 8.5mm para fijar cualquier tipo de perfil .
- Diseñado especialmente para ser montado sobre cubiertas de chapa tipo pestaña.
- Bajo pedido puede servirse montado.
- Acero inoxidable AISI304

Inox
A2

Referencia	Denominación
1.06.0002-4-100	Conjunto gancho pestaña 100x3mm acero inoxidable (desmontado)
1.06.0002-7-100	Conjunto gancho pestaña 100x3mm acero inoxidable (pre-montado)

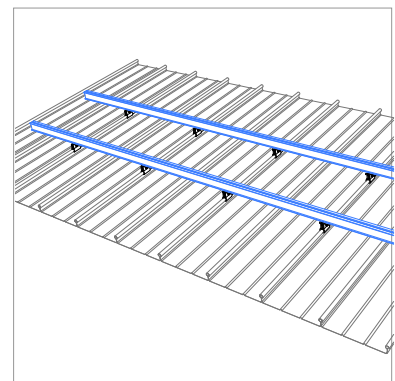
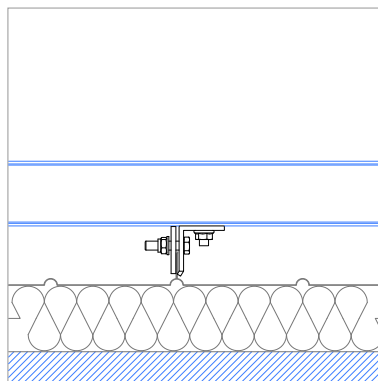
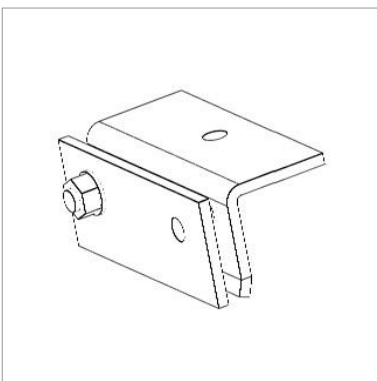

Fijaciones a cubierta

Fijación pestaña INOX

	Par Apriete (Nm)	R _e (N/mm ²)	R _m (N/mm ²)	E (N/mm ²)	G (N/mm ²)	v	ρ (Kg/m ³)
Acero Inoxidable UNE/EN 10088		210	520	210.000	81.000	0,3	7.850
Tornillería M8, Acero Inoxidable A2-70	18	450	700				

PROPIEDADES DIMENSIONALES Y RESISTENTES

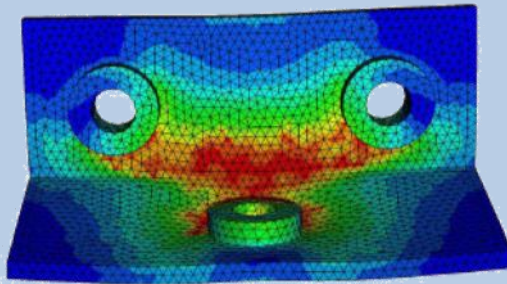
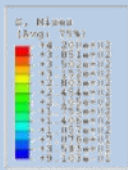

EL PAR DE APRIETE NO DEBERÁ DEFORMAR LA CUBIERTA NI EVITAR LA DILATACIÓN TÉRMICA.

CARGA RECOMENDADA
350 kg

